

ミニセンター 実施日 4/11(日)

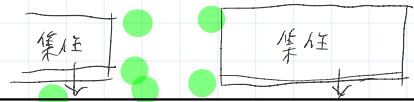

実施日 4/11 会場 市民センター

登場人物(施設利用者)
 - 地域住民(高齢者, 障がい者)
 - 子育て支援部門
 ↳ 子育て親, 乳児
 ↳ 小学校低学年
 - 文化・教養活動部門
 ↳ 子育て親
 ↳ サークル活動力
 - 管理者, 図書, ボランティア

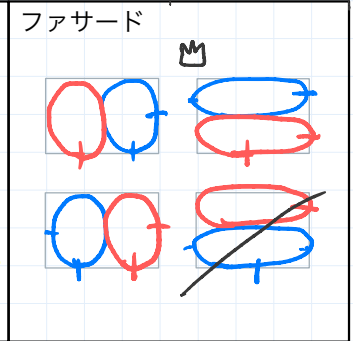
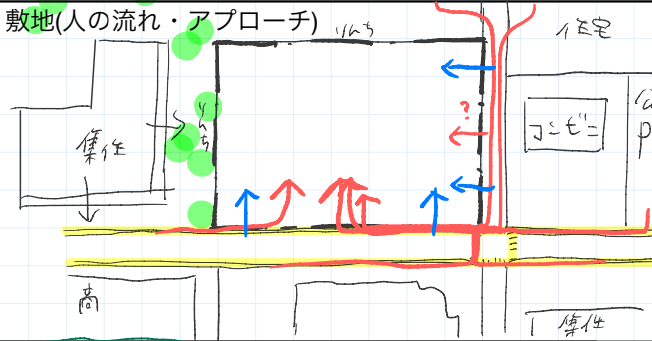

プログラム図、計画の要点等

① 周辺環境
 HP x1 BPK20 I他
 2F or 3F
 (4) 100㎡ (5) 100㎡ (6) 100㎡ (7) 100㎡ (8) 100㎡

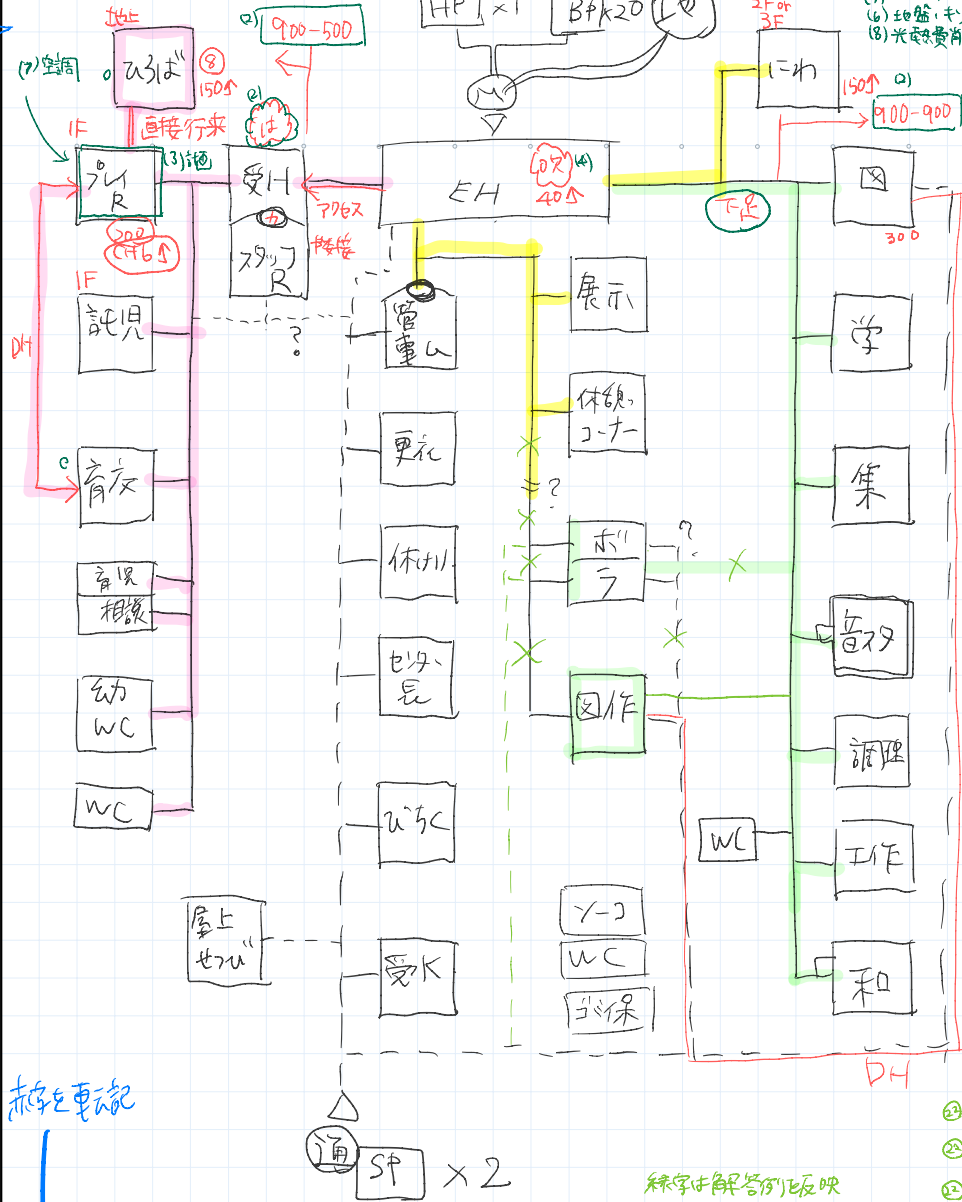

問題用紙→空間構成ポイント

- MAP, 入り口の位置, HP, SP x2, BPK x20
- 子育てのゾーニング(利用時間, 1はあえ)
- 文教の「ルート」
- にわの設置階, 吹抜け405

シンプル図

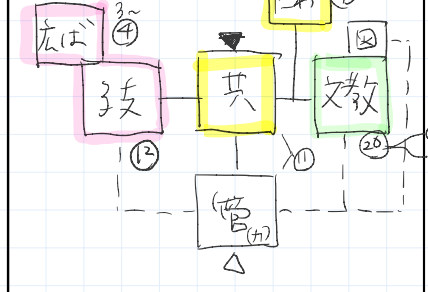

6マルゾーニング

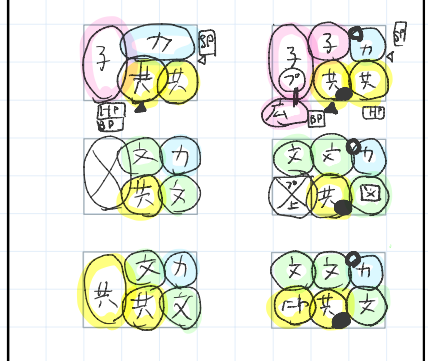

立体ゾーニング S: 36.7 K: 25.7

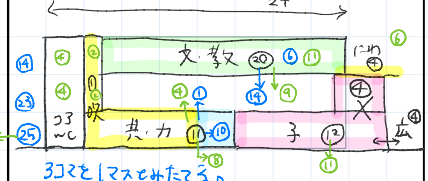

標準解答例① 模範解答例



標準解答例②

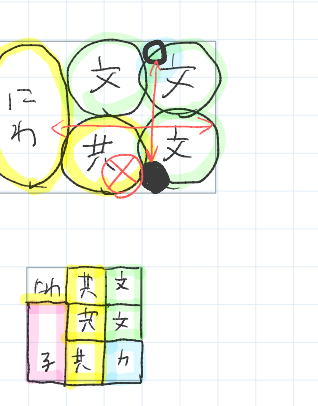

標準解答例③

