

課題名 小規模なリゾートホテル

実施日 4/13  
 やまなみ

登場人物(施設利用者)

- ・国内外からの旅行者 (宿泊客) [滞在型観光]
- ・地権者/住民
- ・管理者  
 フロント、他スタッフ

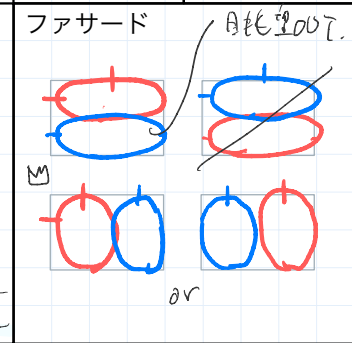
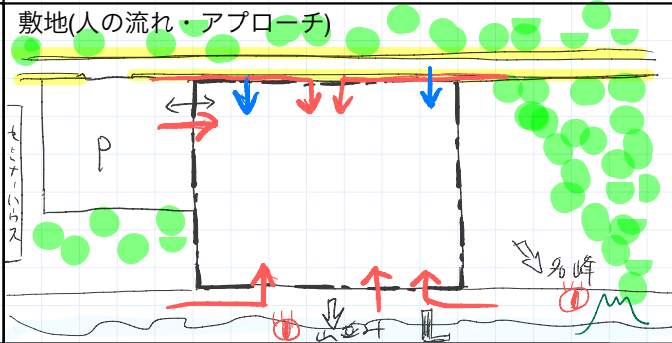

プログラム図、計画の要点等

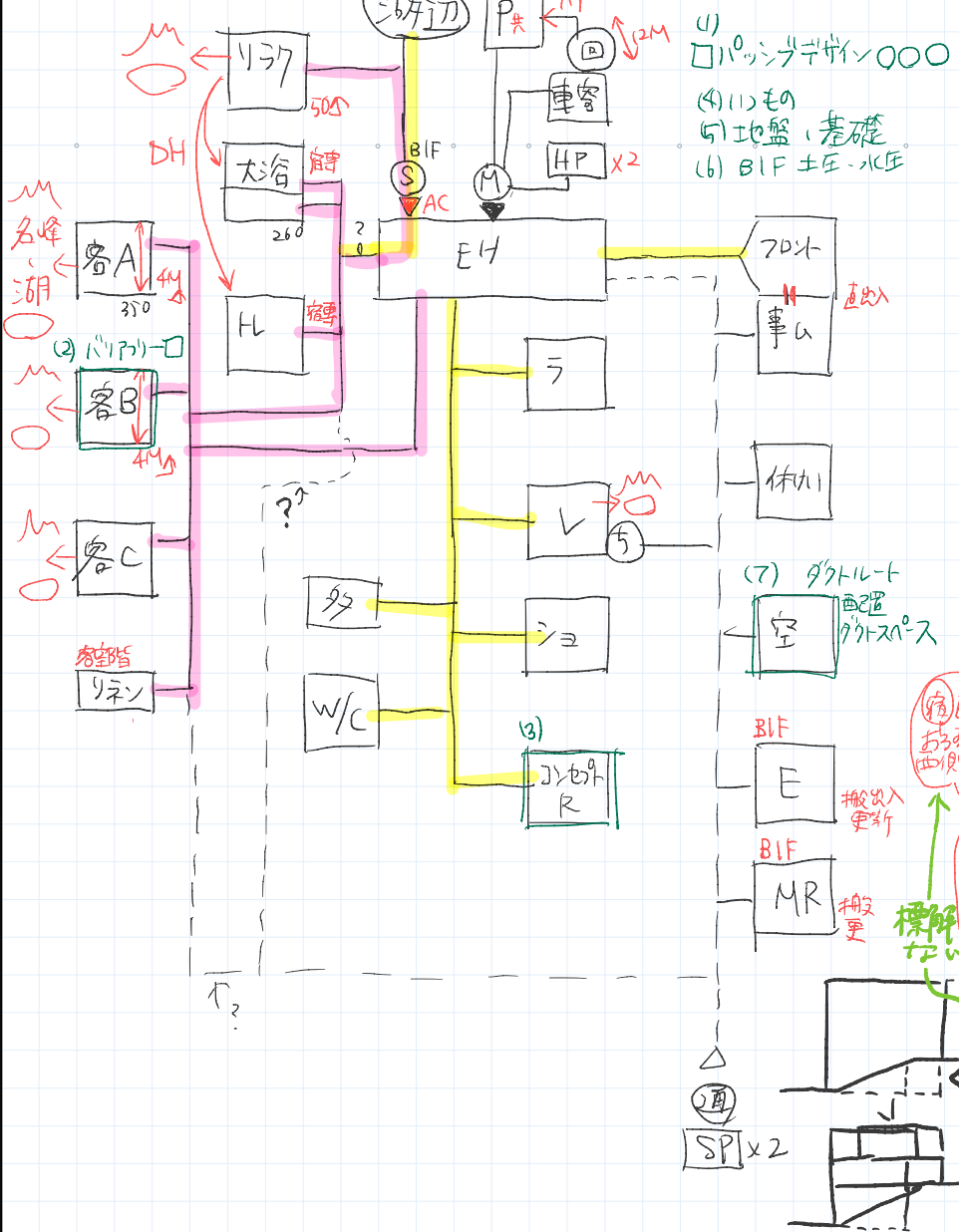

問題用紙→空間構成ポイント

- ① 1F. 車庫、車回共用P, HPx2, SPx2  
 BIF, 眺望へのアクセス, 眺望
- ② 宿と宿専のゾーニング
- ③ 眺望指定、向口指定
- ④ 地下1F, 勾配サネ

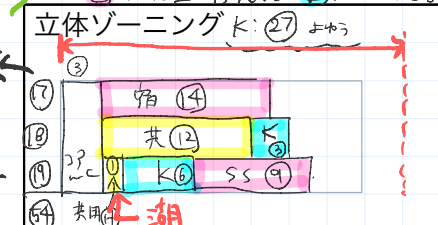
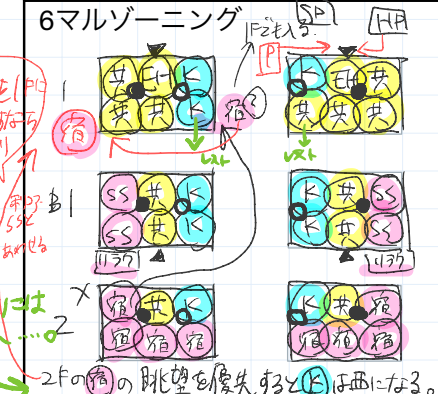
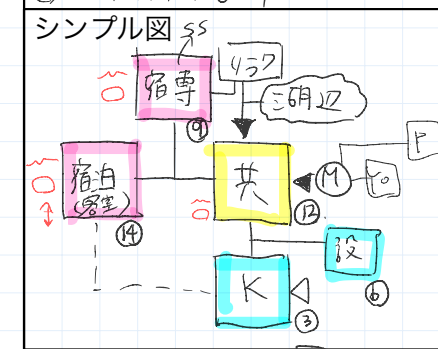

標準解答例①

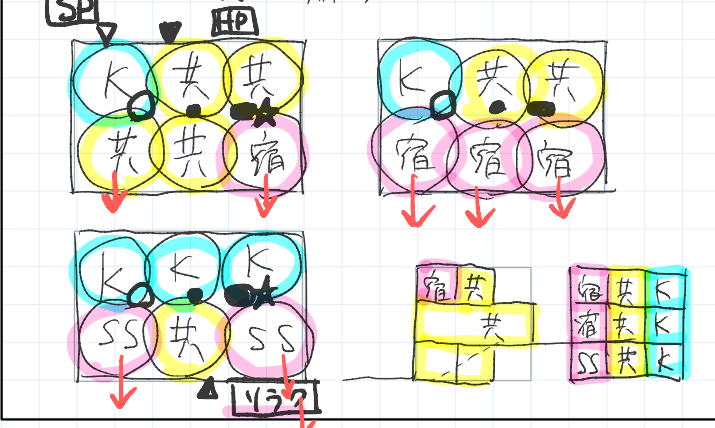

標準解答例②

